

DOCUMENTACIÓN TÉCNICA



Ref.: MXT19P

Maxi Torre “Llobregat Asiento Plano”

UNE EN 1176-1:2018

UNE EN 1176-2:2018

UNE EN 1176-3:2018



Altura libre de caída: 1,36 m
Edad recomendada de uso: de 3 a 14 años
Madera de pino tratada en autoclave Nivel IV
Componentes plásticos: Polietileno de alta densidad con protección UV
Componentes metálicos galvanizados
Tobogán con rampa de acero inoxidable
Tubos de barrera de acero inoxidable

ALZADO

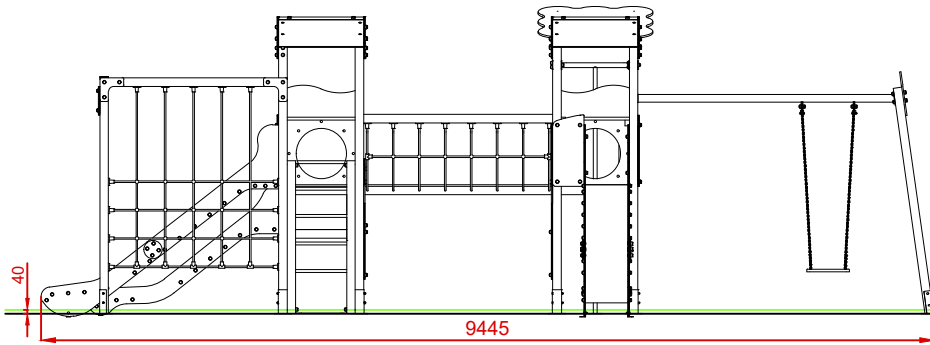

PERFIL IZQUIERDO

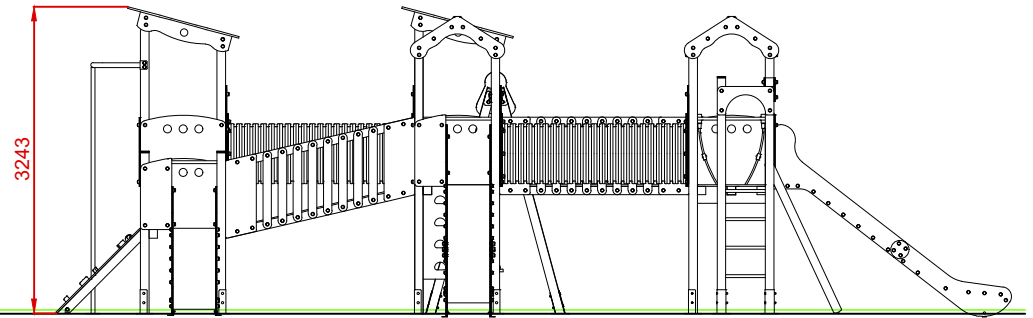

PLANTA

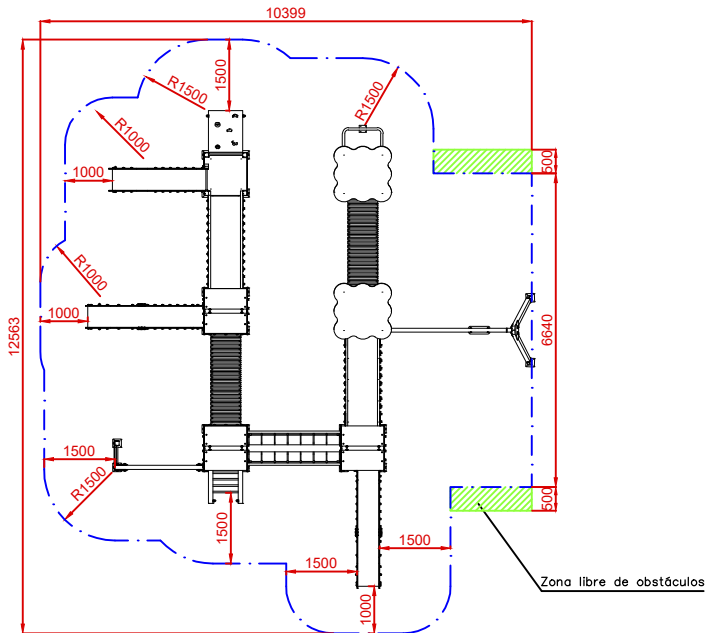
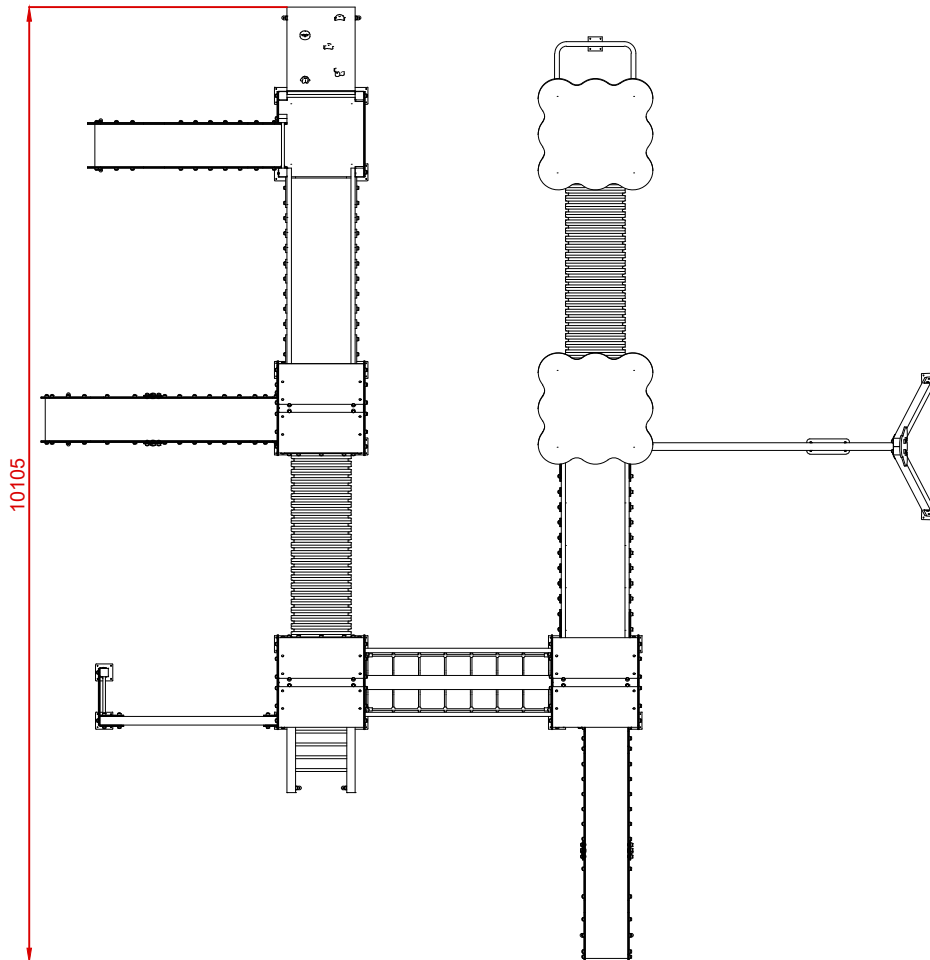

ÁREA DE SEGURIDAD
Superficie= 102,45 m²
E: 1/2

| | | | | | |
|----------|--|---|---------|-------------|----------------|
| Dibujado | | PLANO 1 VISTAS GENERALES | | Ref: MXT19P | |
| Revisado | | | | | |
| Aprobado | | Descripción: | Escala: | | Nº Hoja 2/4 |
| | | MAXI TORRE "LLOBREGAT ASIENTO PLANO" | Fecha: | | 02/02/2022 |

PLANTA CIMENTACIÓN

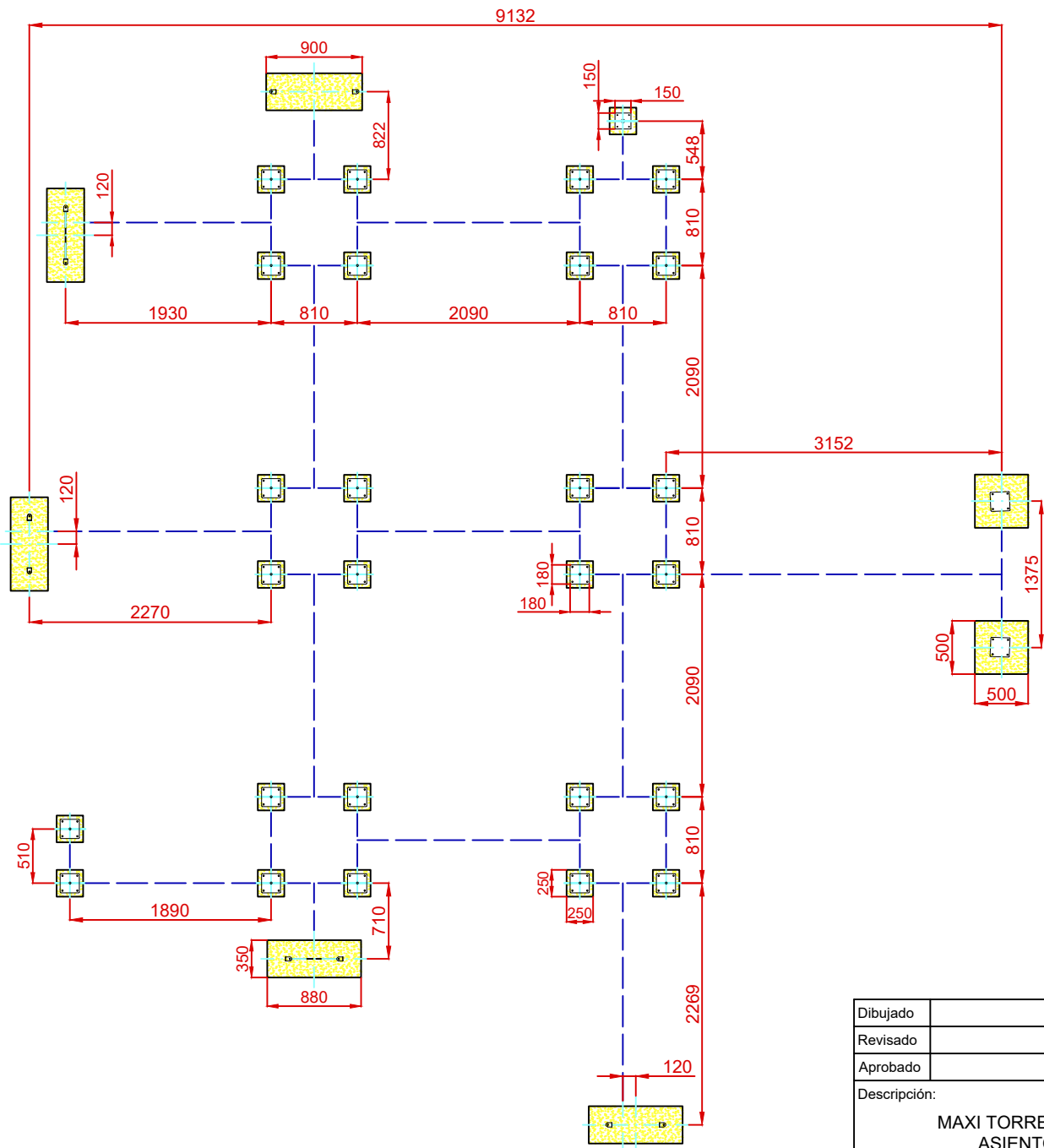

DETALLES CIMENTACIÓN

ESQUEMA DE CIMENTACIÓN EN ARENA

E: 2/1

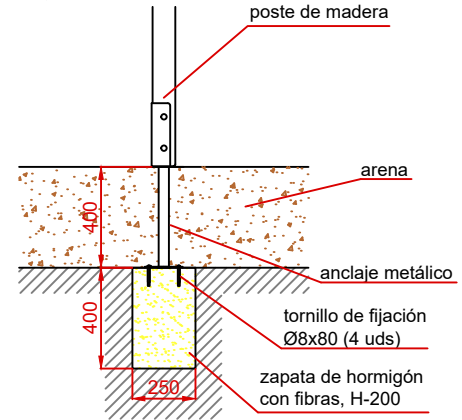

ESQUEMA DE CIMENTACIÓN EN HORMIGÓN

E: 2/1

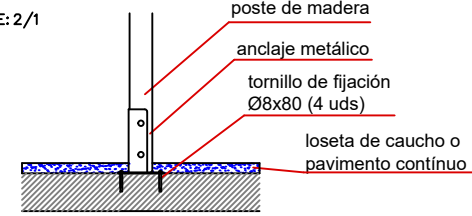

| | | | |
|--------------|--------------------------------------|-----------------------------------|---------------------|
| Dibujado | | PLANO 2 CIMENTACIÓN Y ANCLAJES | Ref: MXT19P |
| Revisado | | | |
| Aprobado | | | |
| Descripción: | MAXI TORRE "LLOBREGAT ASIENTO PLANO" | | Escala: N° Hoja 3/4 |
| | | | Fecha: 02/02/2022 |



VARIANTES LLOBREGAT

LLOBREGAT ASIENTO CUNA



Ref.: MXT19C