

# DOCUMENTACIÓN TÉCNICA



Ref.: ESPMXT34-R

**MAXI TORRE "ROB"**

UNE EN 1176-1:2018

UNE EN 1176-3:2018



Altura libre de caída: 1,70 m

Edad recomendada de uso: de 3 a 14 años

Madera de robinia

Componentes metálicos galvanizados en caliente

Tobogán de rotomoldeo con protección UV

Componentes plásticos: Polietileno de alta densidad con protección UV

Tobogán de rotomoldeo

Tubos de acero inoxidable

ALZADO

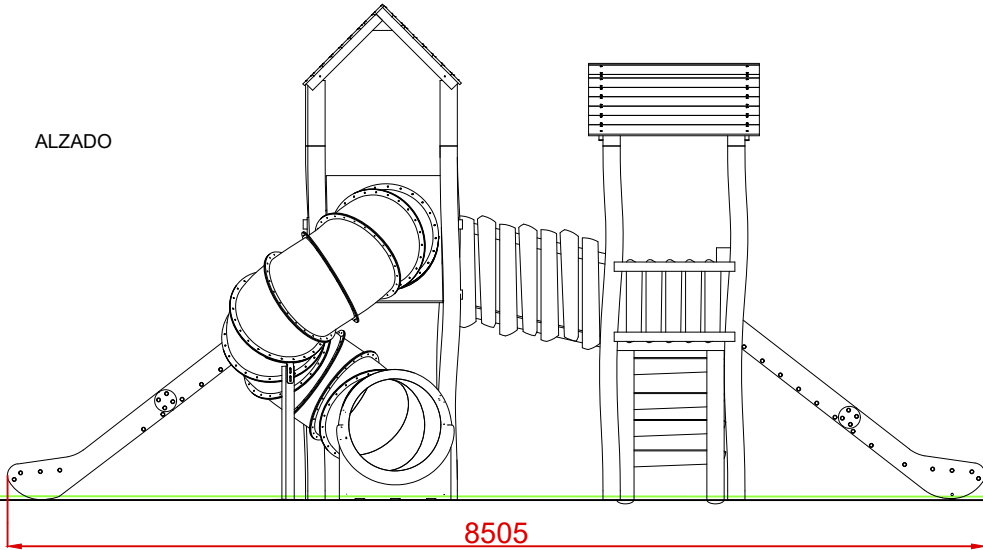

PERFIL DERECHO

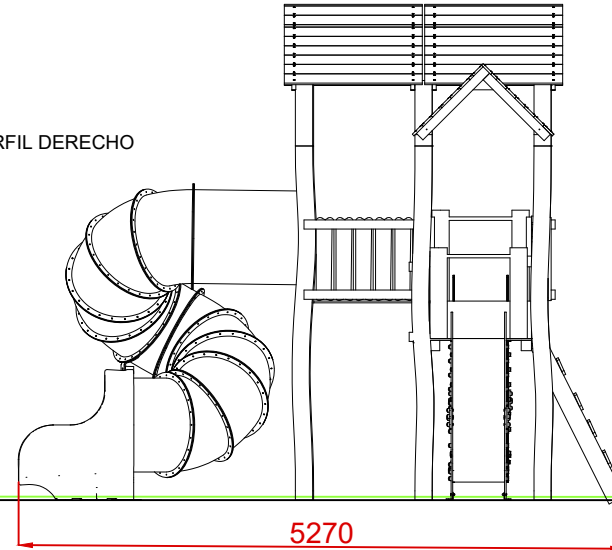

PLANTA

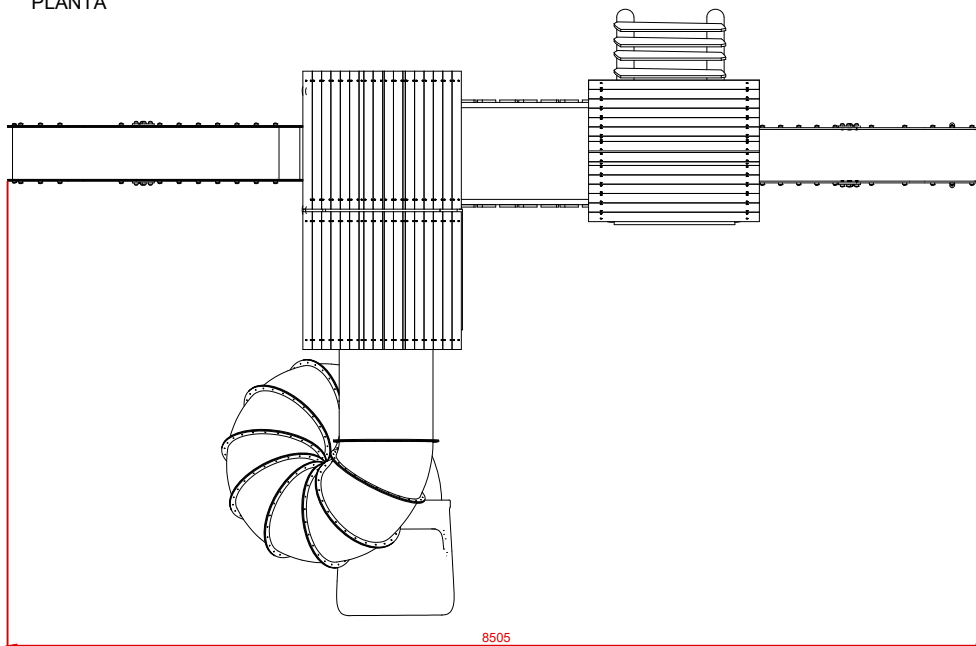

ÁREA DE SEGURIDAD  
Superficie= 54,74 m<sup>2</sup>

E:1/2

● Altura caída <1,50 m: 23,90 m<sup>2</sup>

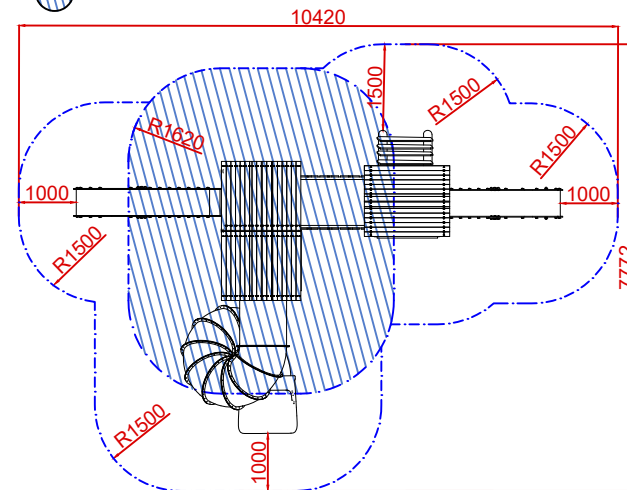

Dibujado		VISTAS GENERALES		Ref:	ESPMXT34-R	
Revisado				Escala:	Nº Hoja	1
Aprobado				Fecha:	05/12/2025	
Descripción:			MAXI TORRE ROB			



# PLANTA DE CIMENTACIÓN

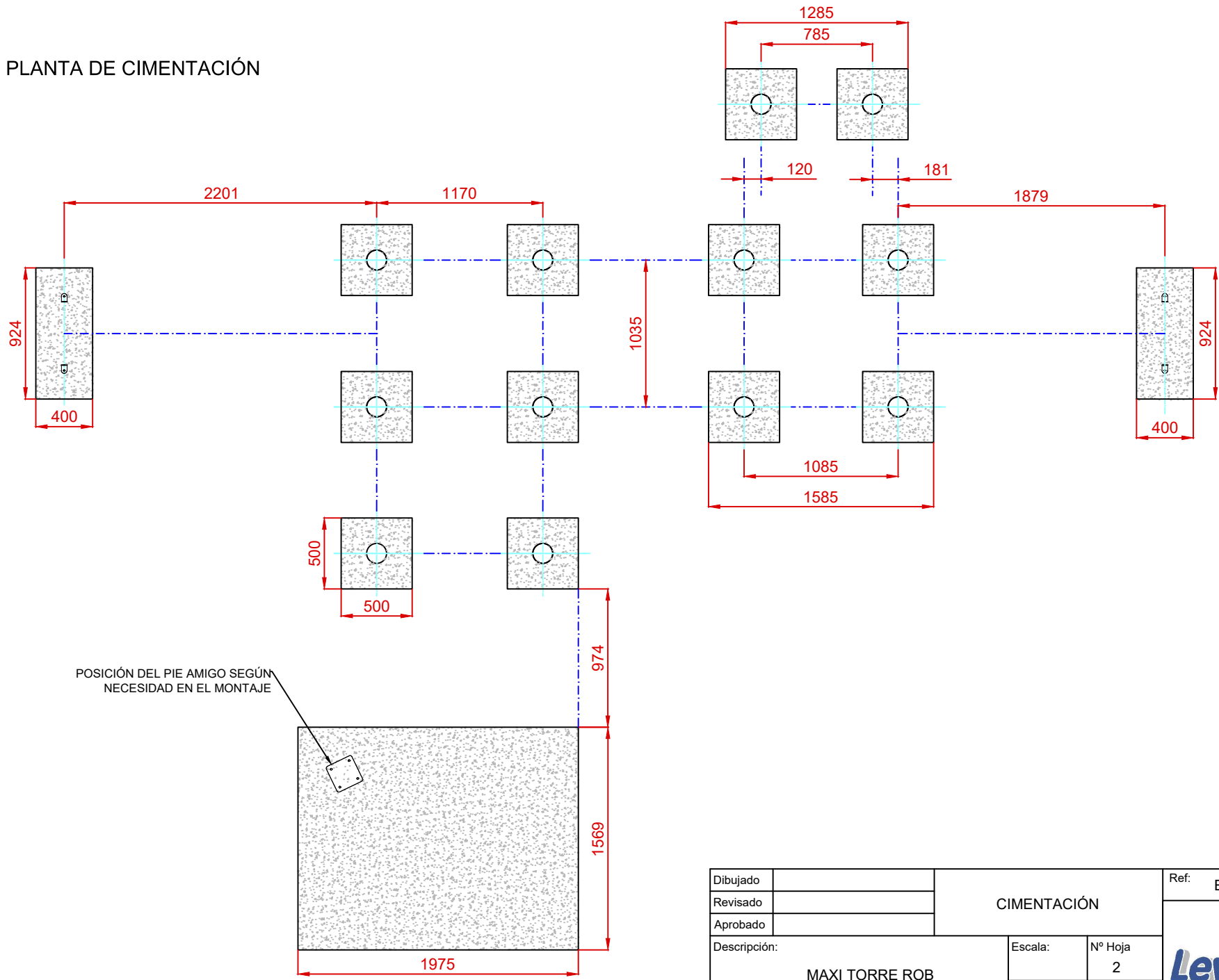

POSICIÓN DEL PIE AMIGO SEGÚN NECESIDAD EN EL MONTAJE

Dibujado		CIMENTACIÓN		Ref: ESPMXT34-R
Revisado				
Aprobado				
Descripción: MAXI TORRE ROB		Escala:	Nº Hoja 2	
		Fecha:	05/12/2025	

EN ARENERO

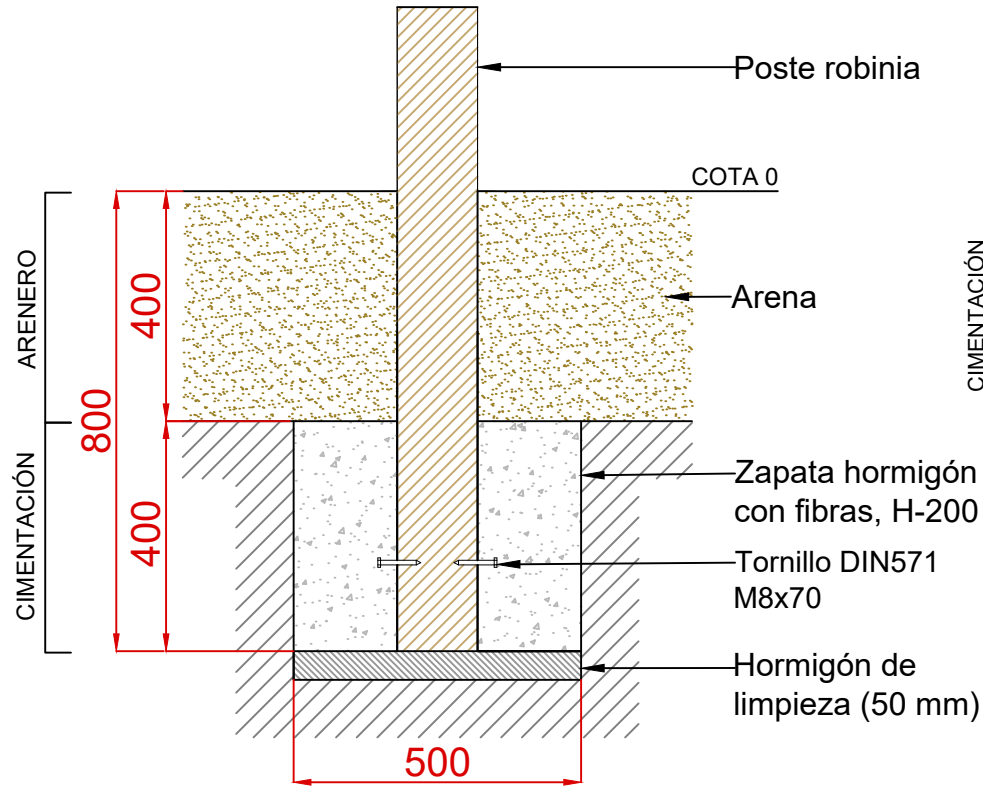

NOTA: Nivelar zapatas entre sí.

EN PAVIMENTO

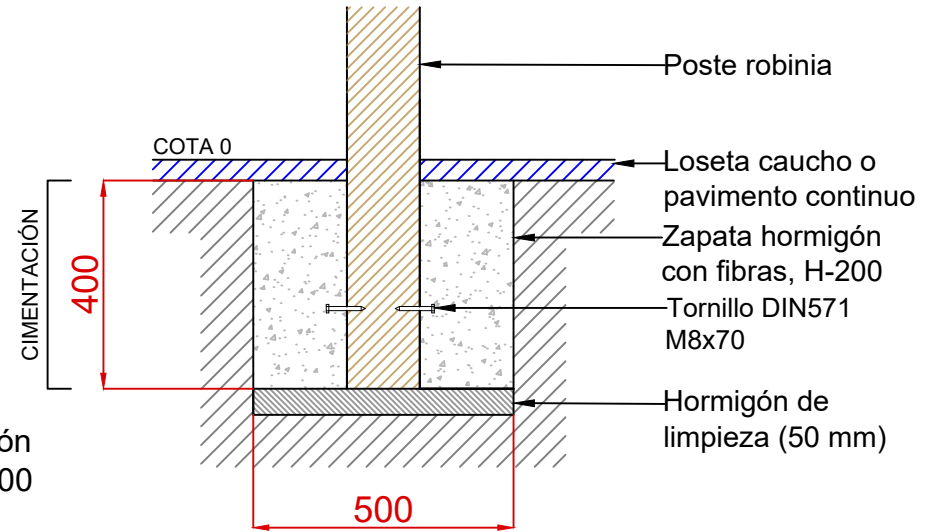

Dibujado		VISTAS DE DETALLE	Ref:	ESPMXT34-R
Revisado				
Aprobado				
Descripción:	MAXI TORRE ROB		Escala:	Nº Hoja 3
			Fecha:	05/12/2025

